

# Swing VS-25 verdekte scharnieren

## Montagehandleiding en technische tekeningen

### Controle

Controleer eerst of alle zaken van uw bestelling in orde zijn voordat u de verpakkingen openmaakt en met de verwerking begint. Is het de juiste deur, zijn de afmeting en de draairichting in orde, zijn alle toebehoren geleverd, enzovoorts.

### Specificaties

- Toepassing: voor houten stompe deuren en kozijnen
- Draairichting: universeel, scharnieren zijn omkeerbaar
- Deelbaar: scharnieraandelen zijn los te koppelen
- Deurgewicht: maximaal 95 kg (bij 4 scharnieren)
- Maximale deur lengte: 231,5 cm
- Deurdikte: van 38 tot maximaal 40 mm

### Freesmal Swing VS-25

Voor de installatie van de scharnieren is het gebruik van de Swing VS-25 freesmal noodzakelijk. Deze freesmal heeft aparte freessjablonen voor het deur- en kozijndeel. Het gebruik van deze freesmal wijkt niet af van een normale scharnier freesmal.

Specificaties van de kopieerring en de beitel zijn als volgt:

- Kopieerring: Ø 24 mm
- Beitel: Ø 18 mm
- Beitelengte: minimaal 90 mm

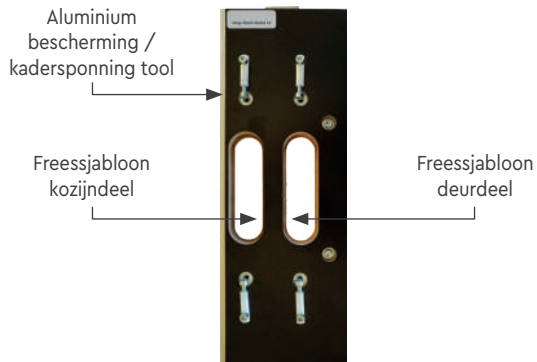

### Deur frezen

Verdeel de drie/vier plankjes Swing VS-25 freesmal op de onderlinge afstand. Wij adviseren de volgende verdeling:

- Boven: volgt automatisch uit de freesmal
- Midden: hart op de helft van de lengte van de deur
- Onder: 200 mm

Bepaal de kant waar de scharnieren in de deur geplaatst moeten worden. Leg de freesmal in de hoogte aan met de aanslaglip. Leg de freesmal met de aluminium liniaal tegen de 'sponningzijde' van de deur aan.

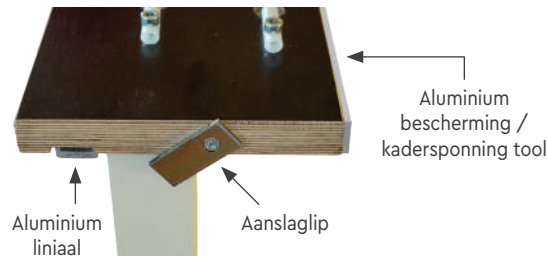

### Getrapt diepere delen

Voor de Swing VS-25 onzichtbare scharnieren moet voor de scharnierkast een gedeelte dieper worden gefreesd. Gebruik hiervoor de zoolbegrenzers die op de freesmal gemonteerd zijn.

Draai deze opzij (stand A) en de ring volgt de contour van de mal voor de voorplaat van het scharnier. Draai vervolgens de zoolbegrenzers naar binnen (stand B) zodat de ring een kleiner deel volgt dat dieper uitgefreesd moet worden voor de scharnierkast. De freesmal hoeft niet verplaatst te worden. De begrenzers zijn instelbaar en daarmee geschikt voor vrijwel elk type bovenfrees.

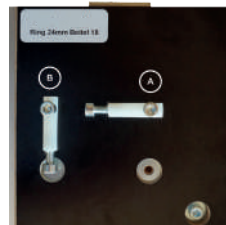

### Montagehandleiding Swing VS-25 onzichtbare scharnieren



### Kozijn frezen

Plaats de Swing VS-25 freesmal in de sponning zodat de aanslaglip tegen de bovendorpel aanligt. Hierdoor wordt door de dikte van de aanslaglip later aan de bovenzijde van de deur een hangnaad van 2 mm verkregen.

Voor de verticale positie van de inkrozingen bij een kader-sponning / tochtprofiel (b.v. Ecosy Kozijn) moet de freesmal met de aluminium bescherming tegen de achterzijde van de sponning gelegd worden. **Indien er sprake is van een normale sponning van max. 50 mm moet de aluminium bescherming eerst van de freesmal verwijderd worden.** De frezingen kunnen nu worden uitgevoerd en voor de getrapt diepere delen dezelfde handelingen uit als eerder omschreven.

### Scharnieren monteren

Bevestig het deurdeel van de Swing VS-25 onzichtbare scharnieren aan de deur. Het deurdeel is te herkennen aan het woord 'Sash' en een deursymbool. Scharnieren zijn omkeerbaar te gebruiken.

Klap de scharnieren uit en plaats de deur in een hoek van ca. 90° ten opzichte van het kozijn. Nu kan de deur middels het vastschroeven van de scharnieren in het kozijn geplaatst worden. Desgewenst kan het deurdeel van het scharnier losgekoppeld worden van het kozijndeel.



Desgewenst kan nu met de stelschroeven van het Swing VS-25 onzichtbare scharnier de deur in drie richtingen in het kozijn nagesteld worden. Als laatste worden de afdekkapjes geplaatst.

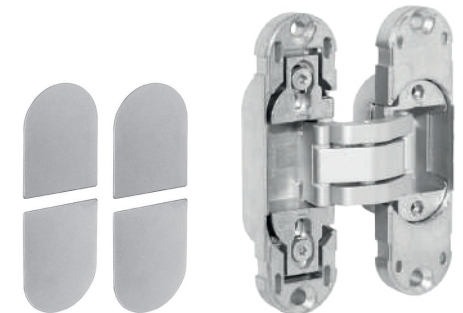

# Swing VS-25 verdekte scharnieren

Montagehandleiding en technische tekeningen

## Tekening Swing VS-25 onzichtbare scharnieren

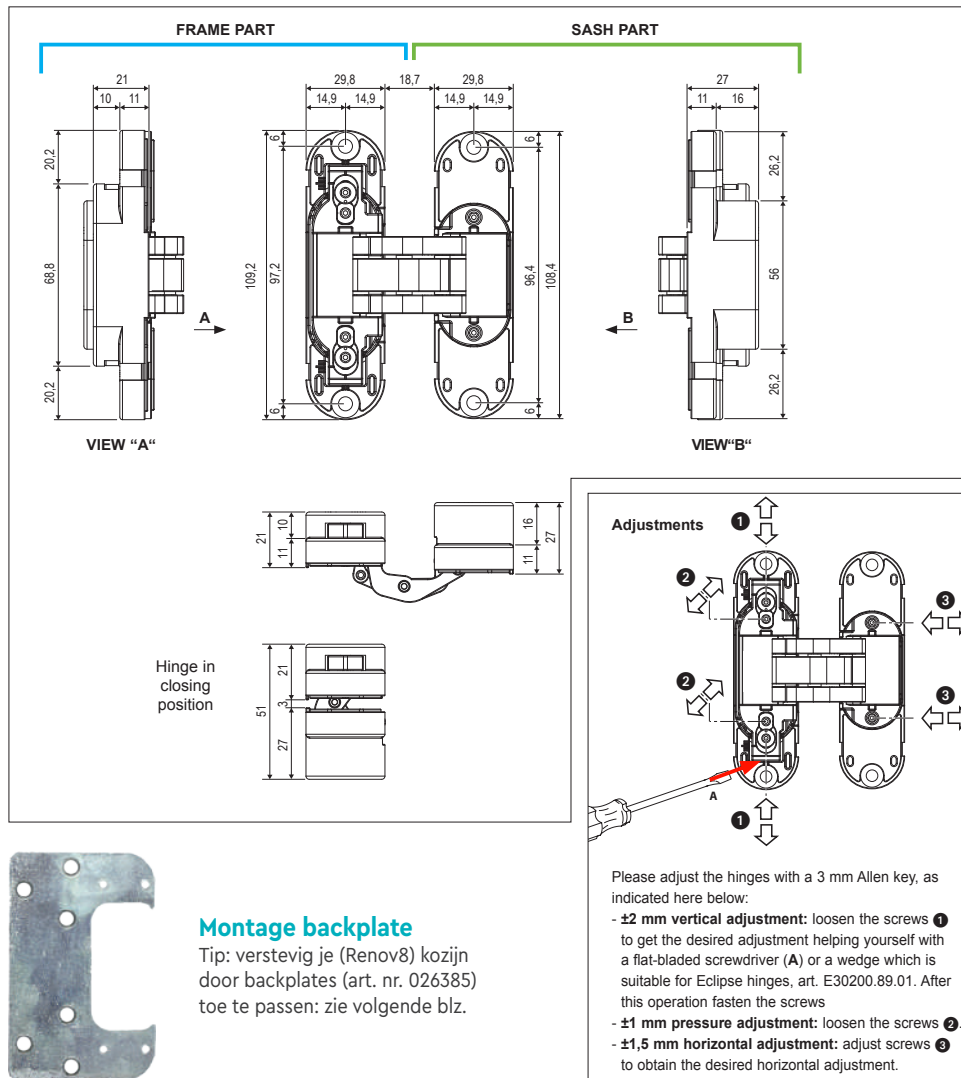

## Tekeningen Swing VS-25 onzichtbare scharnieren toegepast in universeel kozijn met sponning van 50 mm

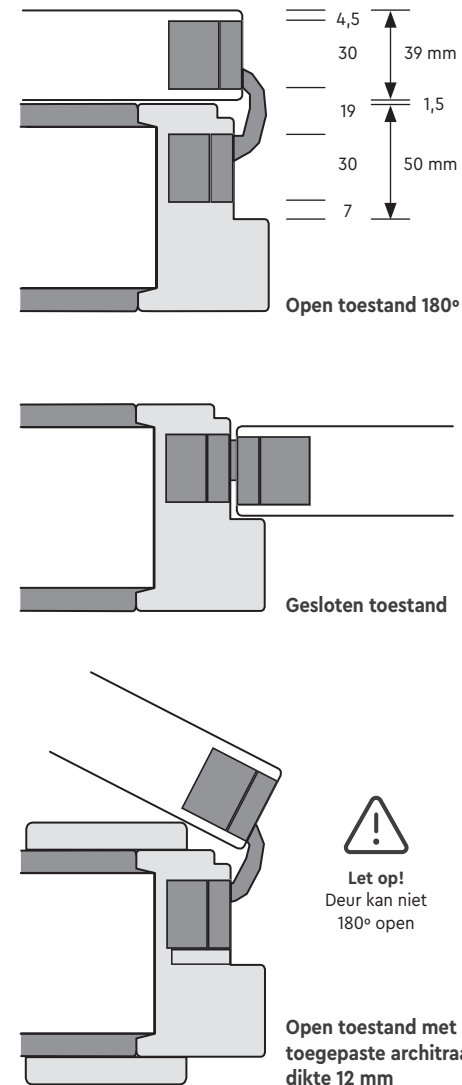

## Tekeningen Swing VS-25 onzichtbare scharnieren toegepast in Ecosy kozijn met sponning van 55 mm

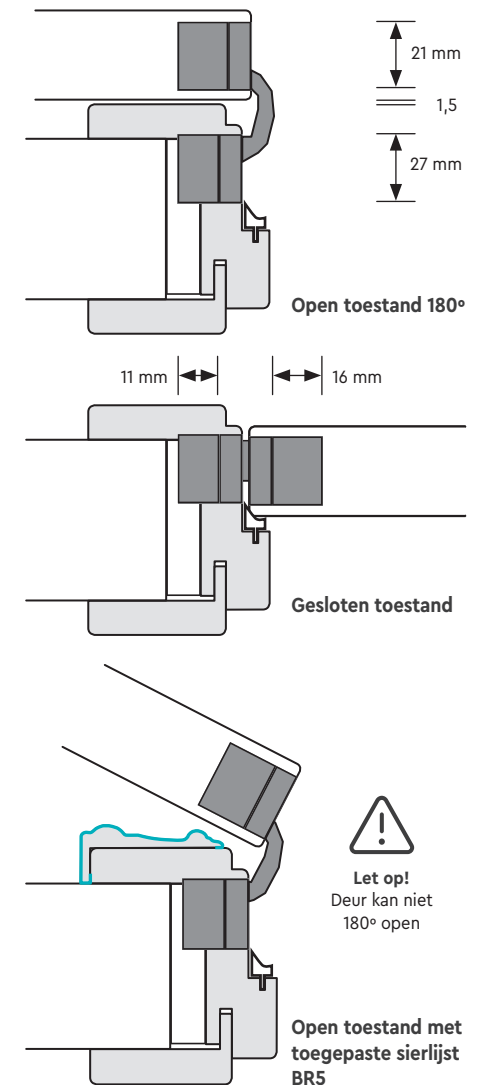

# Swing VS-25 verdekte scharnieren

Montagehandleiding en technische tekeningen

## Tekening Backplate voor Swing VS-25 onzichtbare scharnieren

